

CLASSIC SOMBREX

–vikarmsmarkis med frontridå



CLASSIC SOMBREX är avsedd för villaterrasser, balkonger, uteserveringar, kiosker, butiker m fl där du behöver fri gånghöjd under markisen. Denna produkt har en frontridå som är ett utmärkt skydd mot låg sol, och som skapar rumskänsla.

Monteras på vägg eller i tak och kan kompletteras med skyddstak. Manövreras med motor eller manuellt med vev. Armarnas fallvinkel kan justeras steglöst. Med ett teleskopstak kan fronten förankras för att klara vind bättre. Dock ändras inte vindklassen.

Låt uteplatsens storlek styra storleken på markisen!

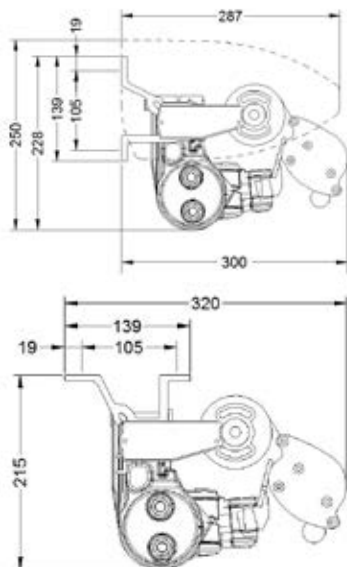

PRODUKTINFORMATION

MATERIAL

- **Stativet** består av naturanodiserade strängpressade aluminiumprofiler med detaljer av pulverlackat stål (t ex gavel) och pressgjutet aluminium (t ex beslag) samt polymera material (t ex ändskydd).
- **Skruvar och axlar** är av rostfritt-/alt förzinkat stål.
- **Armarna** är försedda med inbyggda fjädrar.
- **Lackerade detaljer** är vita eller gråa som standard men kan, liksom stativet i övrigt, speciallackeras i valfri RAL-kulör.
- **Markisväven** är av 100% spinnfärgad acryl, från Europas ledande väverier.

MILJÖINFORMATION

Markisen är återvinningsbar med undantag för några mindre detaljer, som till exempel rostfria skruvar. Markisväven avger vid förbränning hälsovadlig rök.

CLASSIC SOMBREX – vikarmsmarkis med frontridå

MONTAGE

- Monteras enkelt på vägg eller i tak.
- Armvinkeln går att justera steglöst 0–35 grader.

REGLAGEALTERNATIV

- Snäckväxel och vev. Ingår som standard.
- Motor.
- Frontridå endast snäckväxel och vev. Ingår som standard.
- Vid beställning anges reglagesidan sett utifrån. Ange även reglagesida för frontridå.

TILLBEHÖR



TAKSTOLSKONSOLL
STÄLLBAR
22,5–45°



TAKSTOLSKONSOLL
SIDOMONTAGE

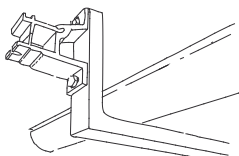

TAKSTOLSVINKEL 200x800 mm 90°

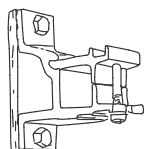

DISTANS 12 mm trä

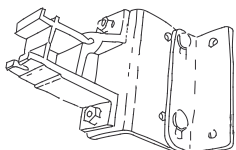

STÄLLBAR DISTANS 30–95 mm
STÄLLBAR DISTANS 105–170 mm

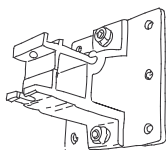

PLATTA TILL
MONTERINGSKONSOLL

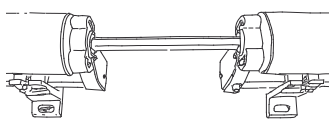

SERIEKOPPLING

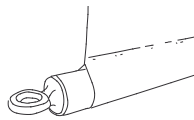

ÖGLA TILL BOTTENRÖR RIDÅ

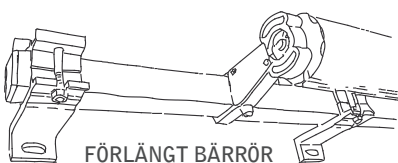

FÖRLÄNGT BÄRRÖR

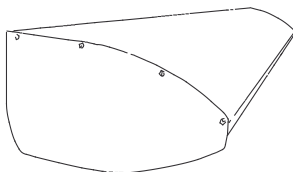

TAKPROFIL
MED TAKGAVEL

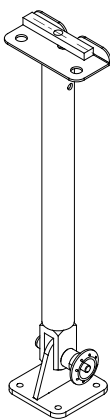

TELESKOPSTAG 1400–2500 mm

REKOMMENDERADE MAXMÅTT

REGLAGE	BREDD	UTFALL	MED TYNGRE VÄV
Snäckväxel och vev	400 cm	300 cm	400x250 cm
Snäckväxel och vev	500 cm	250 cm	500x250 cm
Motor	400 cm	300 cm	400x250 cm
Motor	500 cm	250 cm	500x250 cm
Seriekoppling Rak 2 st markiser	800 cm tot	300 cm	800x250 cm

Max avstånd mellan markiser är 150 cm vid Seriekoppling Rak
Beställningsbredden är ytterkant gavlar. Tappor & skruvskallar tillkommer.

MINSTA BREDD

UTFALL	160 CM	210 CM	260 CM	300 CM
BREDD	205 CM	255 CM	305 CM	345 CM

MAXHÖJD RIDÅ

MARKISVÄV	SOLTIS 86 standard	SUNWORKER
70 cm	160 cm	140 cm

KONSOLL- / ARMFÖRDELNING

MARKISBREDD	ANTAL KONSOLLER	ANTAL ARMAR
Upp till 255 cm	2 st	2 st
256–275 cm	3 st	2 st
276–500 cm	4 st	2 st

VINDKLASSER

UTFALL/BREDD	2,25 M	2,75 M	3 M	3,5 M	4 M	4,5 M	5 M
1,7 m	2	2	2	2	2	2	2
2 m		2	2	2	2	2	1
2,5 m			1	1	1	1	1
3 m				1	1	1	1

EN 13561



FÖNSTERMILJÖ
...bäst på markiser!

FÖNSTERMILJÖ I LAHOLM AB

BOX 40, 312 21 LAHOLM www.fonstermiljo.se

Vi skräddarsyr utvändiga solskydd för alla lägen

