

# CLASSIC MARCESA

–vikarmsmarkis med dukbalk



CLASSIC MARCESA är avsedd för villaterrasser, balkonger, uteserveringar, kiosker, butiker m fl där du behöver fri gånghöjd under markisen. Monteras på vägg eller i tak och kan kompletteras med skyddstak.

Manövreras med motor, eller manuellt med vev. Dukbalken som löper i mitten parallellt med fronten ger en stabilare markis, skapar rymd under markisen samtidigt som den spänner upp duken mer och ger ett fint skydd mot kvällssol.

Med ett teleskopstag kan fronten förankras för att klara vind bättre. Dock ändras inte vindklassen.

Låt uteplatsens storlek styra storleken på markisen!

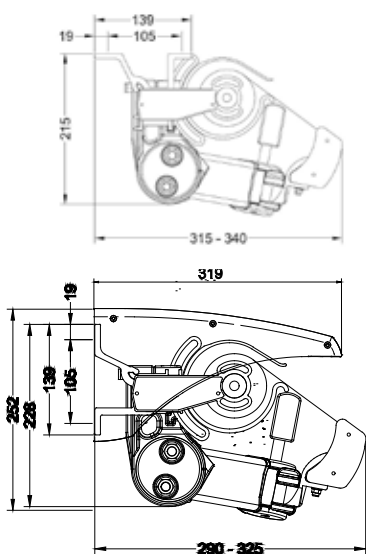

## PRODUKTINFORMATION

### MATERIAL

- **Stativet** består av naturanodiserade strängpressade aluminiumprofiler, med detaljer av pulverlackat stål (t ex gavel) och pressgjutet aluminium (t ex beslag) samt polymera material (t ex ändskydd).
- **Takprofil** aluminium, lackerad grå.
- **Skravar och axlar** är av rostfritt-/alt förzinkat stål.
- **Armarna** är försedda med inbyggda fjädrar.
- **Lackerade detaljer** är vita eller gråa som standard men kan, liksom stativet i övrigt, speciallackeras i valfri RAL-kulör.
- **Markisväven** är av 100% spinnfärgad acryl, från Europas ledande väverier.

### MILJÖINFORMATION

Markisen är återvinningsbar med undantag för några mindre detaljer, som till exempel rostfria skruvar. Markisväven avger vid förbränning hälsovadlig rök.

# CLASSIC MARCESA – vikarmsmarkis med dukbalk

## MONTAGE

- Monteras enkelt på vägg eller i tak.
- Lägsta montagehöjd: högre än vid std modeller!
- Armvinkeln går att justera steglöst 0–35 grader.

## REGLAGEALTERNATIV

- Snäckväxel och vev. Ingår som standard.
- Motor.
- Vid beställning anges reglagesidan sett utifrån.

## TILLBEHÖR

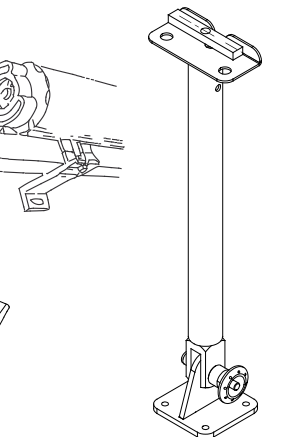
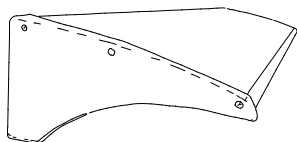
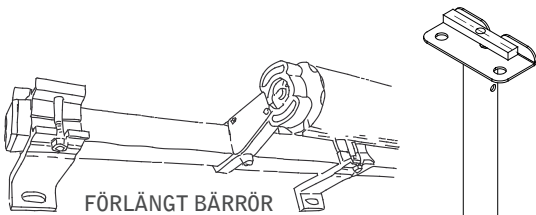
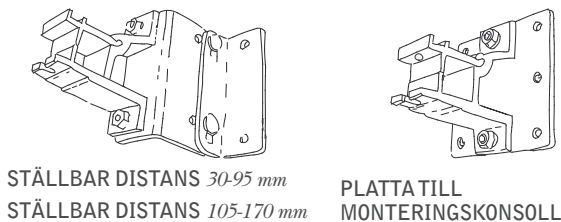
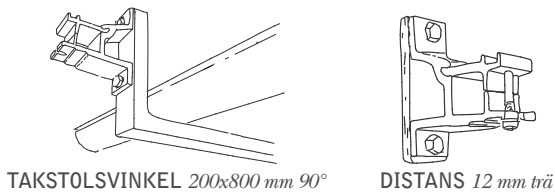
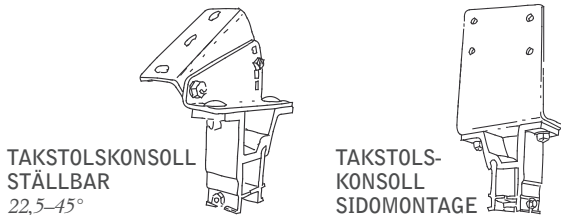

## REKOMMENDERADE MAXMÅTT

REGLAGE	BREDD	UTFALL	MED TYNGRE VÄV
Snäckväxel och vev	700 cm	350 cm	700x260 cm
Motor	700 cm	350 cm	700x260 cm
Seriekoppling Rak 2 st markiser	900 cm tot	350 cm	900x260 cm

Max avstånd mellan markiser är 100cm vid Seriekoppling Rak  
Beställningsbredden är ytterkant gavlar. Tappar & skruvskallar tillkommer.

## MINSTA BREDD

UTFALL	125 cm	160 cm	210 cm	260 cm	300 cm	350 cm
Med 2 st armar	175 cm	205 cm	255 cm	305 cm	345 cm	395 cm
Med 3 st armar	257 cm	307 cm	382 cm	457 cm	522 cm	597 cm

## KONSOLL- / ARMFÖRDELNING

MARKISBREDD	ANTAL KONSOLLER	ANTAL ARMAR	ANTAL STÖDLAGER
Upp till 255 cm	2 st	2 st	
256-375 cm	3 st	2 st	
376-550 cm	4 st	2 st	
551-575 cm	5 st	2 st	
576-650 cm	5 st	3 st	1 st
651-700 cm	6 st	3 st	1 st

## VINDKLASSER

UTFALL/BREDD	3 M	4 M	5 M	6 M	7 M
1,25 m	2	2	2	2	2
1,6 m	2	2	2	2	2
2,1 m	2	2	2	2	2
2,6 m	2	2	2	2	2
3 m		2	2	2	2
3,5 m		2	1	1	1

EN 13561



FÖNSTERMILJÖ I LAHOLM AB

BOX 40, 312 21 LAHOLM [www.fonstermiljo.se](http://www.fonstermiljo.se)

Vi skräddarsyr utvändiga solskydd för alla lägen