

# FA 42

## –vikarmsmarkis



FA42 är avsedd för villaterrasser, balkonger, ute-serveringar, kiosker, butiker m fl där du behöver fri gånghöjd under markisen.

Monteras på vägg eller i tak och kan kompletteras med skyddstak. Manövreras med motor eller manuellt med vev. Armarnas fallvinkel kan justeras steglöst. Under tillbehör och tillval finner du produkter som kan förvandla markisen på olika sätt.

Med ett teleskopstag kan fronten förankras för att klara vind bättre. Dock ändras inte vindklassen.

Låt uteplatsens storlek styra storleken på markisen!



### PRODUKTINFORMATION

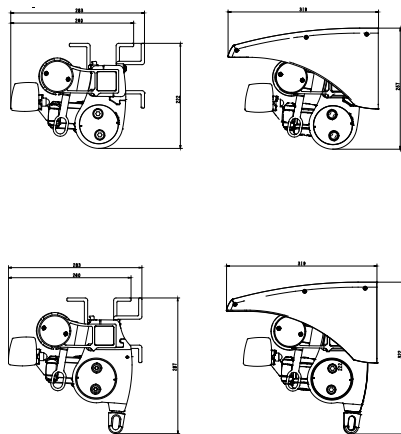

#### MATERIAL

- **Stativet** består av strängpressade aluminiumprofiler. Lackerade stålprofiler samt galvat plåtrör, och med detaljer av pulverlackat samt polymera material (t ex ändskydd).
- **Skruvor och axlar** är av rostfritt-/alt förzinkat stål.
- **Armarna** är försedda med inbyggda fjädrar.
- **Lackerade detaljer** finns i vitt, grått eller svart.
- **Markisväven** är av 100% spinnfärgad acryl, från Europas ledande väverier.

#### MILJÖINFORMATION

Markisen är återvinningsbar med undantag för några mindre detaljer, som till exempel rostfria skruvar. Markisväven avger vid förbränning hälsovadlig rök.

## MONTAGE

- Monteras enkelt på vägg eller i tak
- Armvinkeln går att justera steglöst 5–45 grader.

## REGLAGEALTERNATIV

- Snäckväxel och vev. Ingår som standard.
- Motor.
- Vid beställning anges reglagesidan sett utifrån.

## TILLBEHÖR

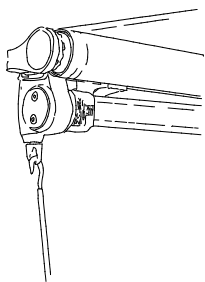

FLEXI/PITCHARM

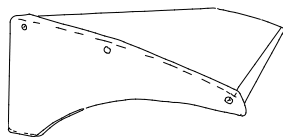

TAKPROFIL MED GAVEL

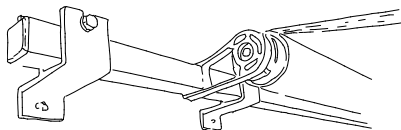

FÖRLÄNGT BÄRRÖR

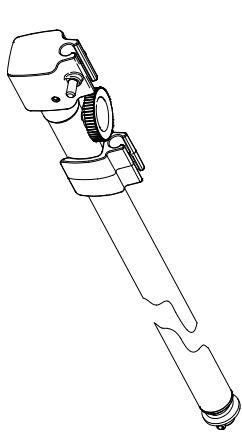

TELESKOPSTAG

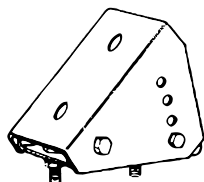

STÄLLBAR  
TAKSTOLSKONSOL

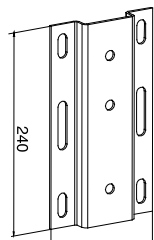

VIKTFÖRDELNINGSP  
PLATTA

## REKOMMENDERADE MAXMÅTT

REGLAGE	BREDD	UTFALL	MED TYNGRE VÄV
Motor eller Snäckväxel och vev	700 cm	350 cm	700 x 260 cm
Seriekoppling Rak 2 st markiser	1400 cm	350 cm	1400 x 260 cm

Max avstånd mellan markiser är 100 cm vid Seriekoppling Rak.  
Beställningsbredden är ytterkant gavlar. Tappar & skruvskallar tillkommer.

## MINSTA BREDD

UTFALL	160 CM	200 CM	250 CM	300 CM	350 CM
Med 2 st armar	196 cm	239 cm	289 cm	339 cm	389 cm
Med 3 st armar	290 cm	355 cm	430 cm	505 cm	580 cm

## KONSOLL- / ARMFÖRDELNING

MARKISBREDD	ANTAL KONSOLLER	ANTAL ARMAR
Upp till 400 cm	2 st	2 st
401–600 cm	4 st	2 st
601–700 cm	6 st	3 st

## VINDKLASSER GÄLLER FÖR KOMBIKONSOL

UTFALL/BREDD	2 M	3 M	4 M	5 M	6 M	7 M
1,6 m	1	1	1	1	1	1
2 m		1	1	1	1	1
2,5 m		1	1	1	1	1
3 m			1	1	1	1
3,5 m			1	1	1	1

EN 13561



**FÖNSTERMILJÖ**  
...bäst på markiser!

FÖNSTERMILJÖ I LAHOLM AB

BOX 40, 312 21 LAHOLM [www.fonstermiljo.se](http://www.fonstermiljo.se)

Vi skräddarsyr utvändiga solskydd för alla lägen