

CLASSIC FLEXI

–vikarmsmarkis med justerbar armvinkel



CLASSIC FLEXI är avsedd för villaterrasser, balkonger, uteserveringar, kiosker, butiker m fl där du behöver fri gånghöjd under markisen. Monteras på vägg eller i tak och kan kompletteras med skyddstak.

Manövreras med motor med autostopp, eller manuellt med vev. Armarnas fallvinkel kan enkelt justeras steglöst av användaren, vid låg kvällssol till exempel. Detta tack vare en vevögla på armfästet. Med ett teleskopstag kan fronten förankras för att klara vind bättre. Dock ändras inte vindklassen.

Låt uteplatsens storlek styra storleken på markisen!

PRODUKTINFORMATION

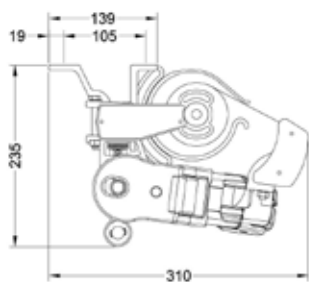

MATERIAL

- **Stativet** består av naturanodiserade strängpressade aluminiumprofiler, med detaljer av pulverlackat stål (t ex gavel) och pressgjutet aluminium (t ex beslag) samt polymera material (t ex ändskydd).
- **Takprofil** aluminium, lackerad grå.
- **Skruvor och axlar** är av rostfritt-/alt förzinkat stål.
- **Armarna** är försedda med inbyggda fjädrar.
- **Markisväven** är av 100% spinnfärgad acryl, från Europas ledande väverier.

MILJÖINFORMATION

Markisen är återvinningsbar med undantag för några mindre detaljer, som till exempel rostfria skruvar. Markisväven avger vid förbränning hälsovadlig rök.

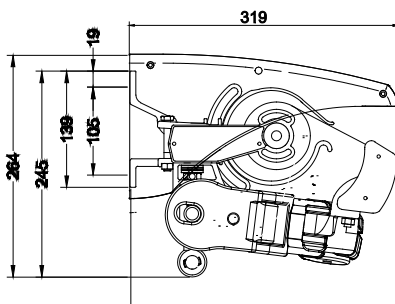

STATIVFÄRGER



Natur/Vit



Natur/Grå

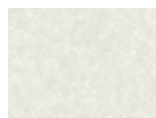

Vit



Svart



Speciallack

CLASSIC FLEXI – vikarmsmarkis med justerbar armvinkel

MONTAGE

- Monteras enkelt på vägg eller i tak.
- Armvinkeln går att justera steglöst 0–25 grader.

REGLAGEALTERNATIV

- Snäckväxel och vev. Ingår som standard.
- Motor med autostopp.
- Vid beställning anges reglagesidan sett utifrån.

TILLBEHÖR

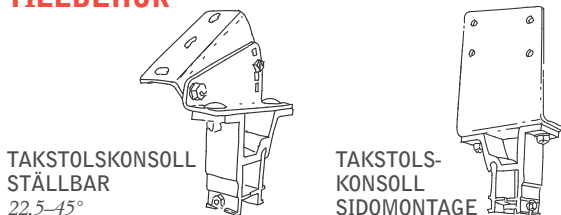

TAKSTOLSKONSOLL
STÄLLBAR
22,5–45°

TAKSTOLS-
KONSOLL
SIDOMONTAGE

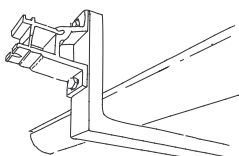

TAKSTOLSVINKEL 200x800mm 90°

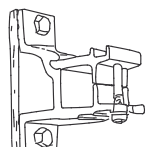

DISTANS 12mm trä

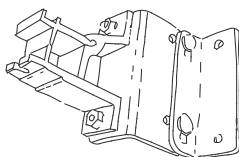

STÄLLBAR DISTANS 30–95mm
STÄLLBAR DISTANS 105–170mm

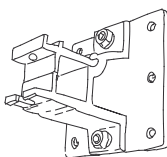

PLATTA TILL
MONTERINGSKONSOLL



SERIEKOPPLING

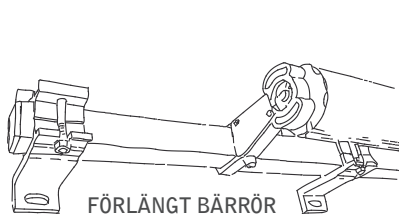

FÖRLÄNGT BÄRRÖR

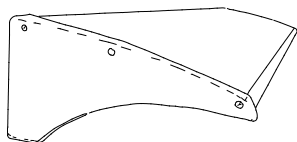

TAKPROFIL
MED TAKGAVEL

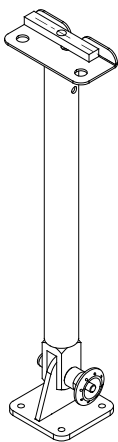

TELESKÖPSTAG 1400–2500 mm
TELESKÖPSTAG FM CLASSIC

REKOMMENDERADE MAXMÅTT

REGLAGE	BREDD	UTFALL	MED TYNGRE VÄV
Snäckväxel och vev	575 cm	350 cm	575x260 cm
Motor	575 cm	350 cm	575x260 cm
Seriekoppling Rak 2 st markiser	900 cm tot	350 cm	900x260 cm

Max avstånd mellan markiser är 100cm vid Seriekoppling Rak
Beställningsbredden är ytterkant gavlar. Tappar & skruvskallar tillkommer.

MINSTA BREDD

UTFALL	125 cm	160 cm	210 cm	260 cm	300 cm	350 cm
Med 2 st armar	175 cm	205 cm	255 cm	305 cm	345 cm	395 cm

KONSOLL- / ARMFÖRDELNING

MARKISBREDD	ANTAL KONSOLLER	ANTAL ARMAR
Upp till 255 cm	2 st	2 st
256–375 cm	3 st	2 st
376–550 cm	4 st	2 st
551–575 cm	5 st	2 st

VINDKLASSER

UTFALL/BREDD	2 M	3 M	3,5 M	4 M	4,5 M	5 M	5,75 M
1,25 m	2	2	2	2	2	2	2
1,6 m	2	2	2	2	2	2	2
2,1 m		2	2	2	2	2	2
2,6 m		2	2	2	2	2	2
3 m			2	2	2	2	2
3,5 m				2	1	1	1

EN 13561



FÖNSTERMILJÖ
...bäst på markiser!

FÖNSTERMILJÖ I LAHOLM AB

BOX 40, 312 21 LAHOLM www.fonstermiljo.se

Vi skräddarsyr utvändiga solskydd för alla lägen

