

CLASSIC SOMBREX

–vikarmsmarkis med frontridå



CLASSIC SOMBREX är avsedd för villaterrasser, balkonger, uteserveringar, kiosker, butiker m fl där du behöver fri gånghöjd under markisen. Denna produkt har en frontridå som är ett utmärkt skydd mot låg sol, och som skapar rumskänsla.

Monteras på vägg eller i tak och kan kompletteras med skyddstak. Manövreras med motor eller manuellt med vev. Armarnas fallvinkel kan justeras steglöst. Med ett teleskopstag kan fronten förankras för att klara vind bättre. Dock ändras inte vindklassen.

Låt uteplatsens storlek styra storleken på markisen!

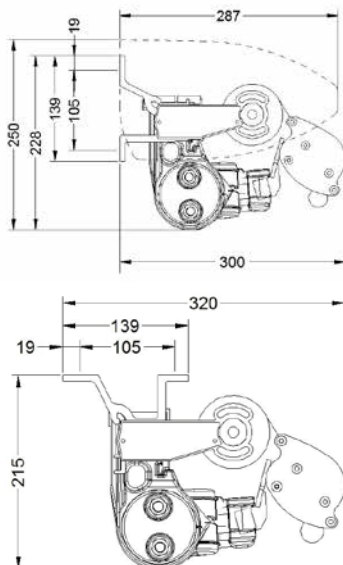

PRODUKTINFORMATION

MATERIAL

- **Stativet** består av naturanodiserade strängpressade aluminiumprofiler med detaljer av pulverlackat stål (t ex gavel) och pressgjutet aluminium (t ex beslag) samt polymera material (t ex ändskydd).
- **Skruvar och axlar** är av rostfritt-/alt förzinkat stål.
- **Armarna** är försedda med inbyggda fjädrar.
- **Lackerade detaljer** är vita eller gråa som standard men kan, liksom stativet i övrigt, speciallackeras i valfri RAL-kulör.
- **Markisväven** är av 100% spinnfärgad acryl, från Europas ledande väverier.

MILJÖINFORMATION

Markisen är återvinningsbar med undantag för några mindre detaljer, som till exempel rostfria skruvar. Markisväven avger vid förbränning hälsovadlig rök.

CLASSIC SOMBREX – vikarmsmarkis med frontridå

MONTAGE

- Monteras enkelt på vägg eller i tak.
- Armvinkeln går att justera steglöst 0–35 grader.

REGLAGEALTERNATIV

- Snäckväxel och vev. Ingår som standard.
- Motor.
- Frontridå endast snäckväxel och vev. Ingår som standard.
- Vid beställning anges reglagesidan sett utifrån. Ange även reglagesida för frontridå.

TILLBEHÖR

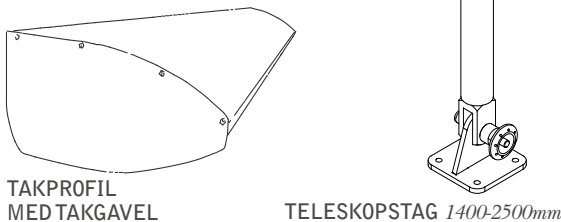
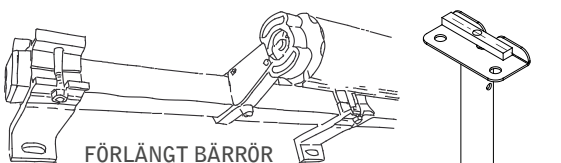
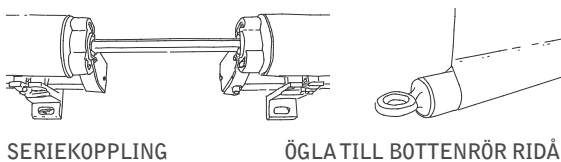
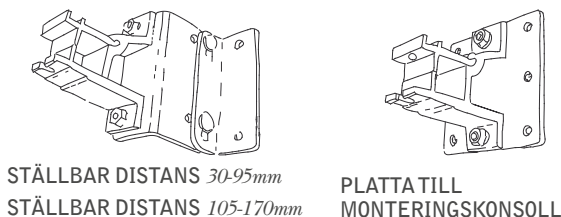
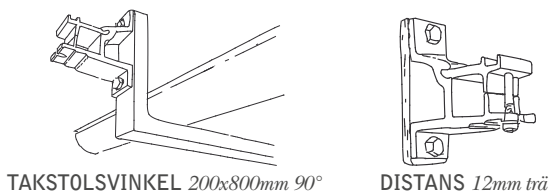
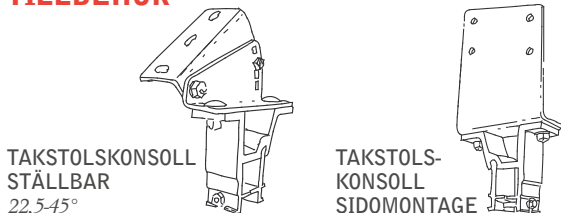

REKOMMENDERADE MAXMÅTT

REGLAGE	BREDD	UTFALL	MED TYNGRE VÄV
Snäckväxel och vev	400cm	300cm	400x250cm
Snäckväxel och vev	500cm	250cm	500x250cm
Motor	400cm	300cm	400x250cm
Motor	500cm	250cm	500x250cm
Seriekoppling Rak 2st markiser	800cm tot	300cm	800x250cm

Max avstånd mellan markiser är 150cm vid Seriekoppling Rak
Beställningsbredden är ytterkant gavlar. Tappar & skruvskallar tillkommer.

MINSTA BREDD

UTFALL	170CM	200CM	250CM	300CM
BREDD	220CM	255CM	305CM	355CM

MAXHÖJD RIDÅ

MARKISVÄV	SOLTIS 86 standard	SUNWORKER
70cm	160cm	140cm

KONSOLL- / ARMFÖRDELNING

MARKISBREDD	ANTAL KONSOLLER	ANTAL ARMAR
Upp till 255cm	2st	2st
256-275cm	3st	2st
276-500cm	4st	2st

VINDKLASSER

UTFALL/BREDD	2,25M	2,75M	3M	3,5M	4M	4,5M	5M
1,7m	2	2	2	2	2	2	2
2m		2	2	2	2	2	1
2,5m			1	1	1	1	1
3m				1	1		

EN 13561



FÖNSTERMILJÖ
...bäst på markiser!

FÖNSTERMILJÖ I LAHOLM AB

BOX 40, 312 21 LAHOLM www.fonstermiljo.se

Vi skräddarsyr utvändiga solskydd för alla lägen

